



%
TOP
100

Acties en nieuwe producten

%

1/2"-SLAGMOERSLEUTEL



Dé oplossing voor zeer kleine ruimten! Haakse slagschroevendraaier met kophoogte van slechts 80 mm voor productief gebruik in zeer kleine ruimten. De kop en de transmissie zijn extra versterkt voor een lange levensduur en voor het snelle werk. Met de ergonomisch gevormde handgreep en de eenvoudige linksom-rechtsom-schakelaar heeft u de machine altijd stevig in de hand.

1/2"-SLAGMOERSLEUTEL



Een geliefd, trillingsarm apparaat voor werkzaamheden aan banden, met een lichtmetalen behuizing en stootrubber, en een praktische schakelaar via één hand.

RC2235 € 223,50

8951000286

RC2205 € 113,00

8951000085

1/2"-SLAGMOERSLEUTEL



De POWER-oplossing voor de allerkleinste ruimten. Uitstekend in verhouding: een vermogen van 610 Nm bij een gewicht van slechts 1,3 kg. De hendel is om te zetten, zodat de slagschroevendraaier geschikt is voor links- en rechtshandigen. Het robuuste Jumbo-Hammer-slagwerkmechanisme heeft een lange gebruiksduur.

RC2202 € 133,00

8951000123

1/2"-SLAGMOERSLEUTEL



De schroefmachine voor iedere werkplaats, met een robuust DUOPACT-slagwerk dat lang meegaat. Met één hand te bedienen dankzij een praktische schakelaar aan de achterkant, binnen handbereik. Lange handgreep, ook comfortabel voor grote handen.

RC2257 € 116,00

8951000037

3/4"-SLAGMOERSLEUTEL



Een krachtig apparaat voor een betaalbare prijs met een geïsoleerde handgreep en een DUOPACT-slagwerk. Snelle R/L-schakeling met continu vermogen tijdens het losdraaien.

RC2315 € 365,00

8951077130

Haspel

De haspel op de wandhouder is 180° zwenkbaar, en is zodoende eenvoudig te hanteren. De ratelblokkering maakt het mogelijk om de slang om de ca. 50 cm te blokkeren, en eenvoudig terug te rollen in de haspel. De slanglengte is verder af te stellen via een rubberen bal.

Model	SAR21	SAR22
Slanglengte:	10 m	16 m
Binnendiameter slang Ø	8 mm	10 mm
Luchtaansluitingen	1/4"	3/8"
Materiaal	Kunststof	Kunststof



SAR21 € 184,50

8951000148

SAR22 € 234,50

8951000149

1/2"-STEEKSLEUTELSET

1/2" Doppen van hoogwaardig chroom-molybdeen-staal (Cr-Mo-kwaliteit). In elke dop is het modelnummer en het zeskantformaat gegraveerd. 14-delige set in een koffer met duidelijk gemarkeerde bakjes voor elk dopformaat. Bevat 1/2"-krachtdoppen in de volgende maten: 10, 11, 12, 13, 14, 15, 16, 17, 18, 19, 21, 22, 26 en 27 mm

RS4114D € 76,90

8951012357

Lengte 78 mm



RS4114 € 47,90

8951012356

Lengte 40 mm

1/2"-STEEKSLEUTELSET

1/2" Voor lichtmetalen velgen van personenauto's en gepolijste moeren met kunststofbedekking, extra dunne wand. 1/2" (3-delig) 17, 19 en 21 mm Cr-Mo-kwaliteit.

Anti-krassen

RS413WP € 19,95

8951012362

Lengte 85 mm



SLAGMOERSLEUTEL - COMPOSITIET

Compleet schroefmachineprogramma met vierkantmaten van 3/8" en 1/2" tot 3/4" en 1".

Korte en compacte apparaten met een losdraaikracht op extreem hoog vermogensniveau.

Uitgerust met een lichte motorbehuizing van composiet en gesmede slagwerkhamers. Allemaal met een profielhandgreep en rubberen antislipvlakken van TPR-rubber. Bij alle modellen kan er een geluiddempend systeem voor afvoerluchtslangen worden gemonteerd, wat het comfort voor de gebruiker op meerdere manieren verbetert.

Beproefde, robuuste combinatieschakelaar achterin het apparaat voor een lager vermogen bij het aandraaien en volle kracht bij het losdraaien.

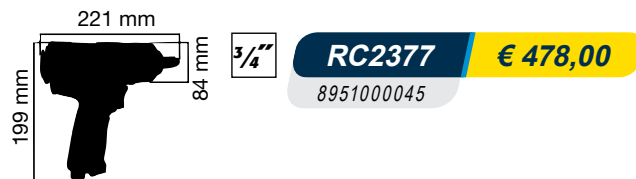
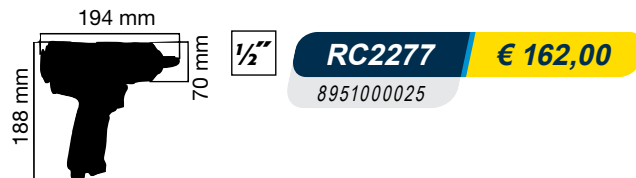
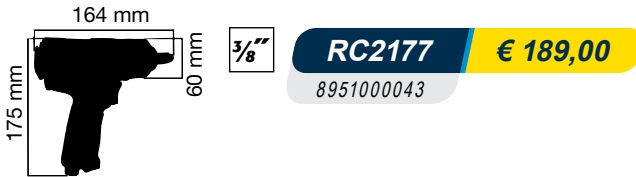

Model	RC2177	RC2267	RC2277	RC2377	RC2405
Aandrijving [inch]:	3/8	1/2	1/2	3/4	1
Max. koppel [Nm]	580	660	1250	1950	1950
Gewicht [kg]	1,25	1,25	2,0	3,38	3,6
Min. slang-Ø [mm]	8	8	8	13	13
Luchtverbruik [l/min]	160	180	245	225	255
Luchtinlaat [inch]	1/4	1/4	1/4	3/8	3/8

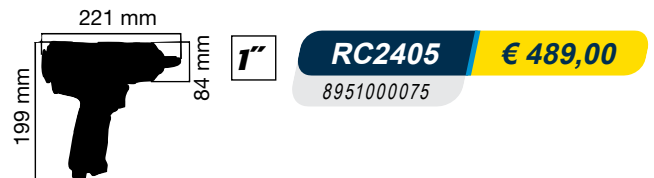
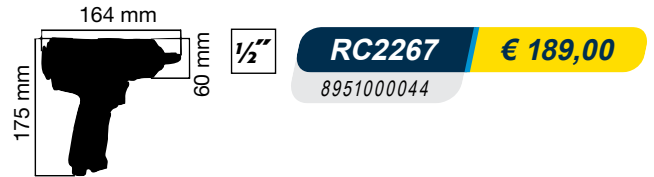

THE BEAST



Afbeelding: RC2277

Als persluchtspecialist met Duitse wortels en een wereldwijde marktleider in perslucht als moedermaatschappij, gebruiken we bij RODCRAFT alle manieren om u de best mogelijke oplossing aan te bieden. Onze robuuste machines en onze werkplaatsuitrusting is ons antwoord, van aantoonbare kwaliteit. Afgestemd op al uw uitdagingen op het gebied van service, onderhoud en reparaties aan personenauto's, bedrijfswagens en vrachtwagens – bij RODCRAFT vindt u alle oplossingen onder één dak.

Het origineel:

In 2002 bracht RODCRAFT de composiet-slagschroefmachine op de markt. Wij hebben met de RC2261 en RC2262 als eerste persluchtmerk er voor gezorgd dat u de voordelen van composiet zelf ter hand kunt nemen: het behuizingsmateriaal is licht, vermindert de doorgifte van trillingen naar de gebruiker en gaat lang mee. Vandaag de dag bieden we u een complete familie composiet-slagschroevendraaiers aan, plus een compleet assortiment met een groot aantal andere composiet-oplossingen.

RC2277K



The Beast - RC2277 - in een praktische koffer met 17, 19 en 21 mm.

RC2277K € 179,00

8951000182

1"-SLAGMOERSLEUTEL



2450 Nm
9,4 kg

Goed uitgebalanceerd apparaat voor vrachtwagen-onderhoud met beschermer aan de voorzijde en zijhandgreep met trillingsdempend rubberen tussenstuk.

RC2425 € 455,00

8951077190



1"-SLAGMOERSLEUTEL

2700 Nm
7,2 kg



Het pistoolmodel slagschroevendraaier heeft een koppel van max. 2700 Nm, en dat bij een gewicht van slechts 7,2 kg. Het robuuste DUOPACT-slagwerk staat garant voor een lange gebruiksduur. Met de 360° draaibare extra handgreep en de hoofdhandgreep die is geïsoleerd tegen de kou, heeft u de machine altijd onder controle. Met 3 koppelstanden rechtsom en 2 standen linksom.

RC2437Xi € 639,00

8951000068

1"-SLAGMOERSLEUTEL



Schroefmachine met robuuste metalen behuizing voor werkzaamheden aan personenauto's en bussen.

Het „gesloten hamersysteem“ onderscheidt zich met zijn onderhoudsarme constructie en de steile koppelpunt - voor het losbreken van moeren en bouten.

Met solide zijhandgreep voor bediening met twee handen, verstelbaar in minimaal 3 richtingen. Regelaar met 3 standen, zowel links- als rechtsom. Luchtafvoer naar beneden.

2900 Nm

RC2466 € 509,00

8951000047

Korte spil, 10,1 kg

RC2476 € 519,00

8951000048

Lange spil, 11,6 kg



1"-SLAGMOERSLEUTEL



Extreem lichte 1"-slagschroefmachine met een maximumkoppel van 2900 Nm. Gesmeed DUOPACT-slagwerk voor een lange gebruiksduur en hoge belastingen. Extra handgreep 360° draaibaar. Beide handgrepen hebben een thermobedekking die beschermt tegen kou-ontwikkeling.

2900 Nm

RC2457Xi € 609,00

8951000135

Korte spil, 7,2 kg

RC2477Xi € 619,00

8951000046

Lange spil, 8,1 kg



1"-SLAGMOERSLEUTEL



3500 Nm
14,6 kg

Extreem krachtig en robuust apparaat met onderhoudsarm slagwerk (CH). Voor schroefmaten tot M36. Luchtafvoer door de handgreep.

RC2444 € 1.199,00

8951077210



Gesloten hamerslagwerk „CH“

Dit gesloten hamerslagwerk (CH-closed hammer system) blijft dankzij zijn constructie lange tijd gesmeerd en is daardoor onderhoudsvrijer.

Ga de uitdaging aan met RODCRAFT:

Wij concentreren ons al ruim 40 jaar op oplossingen voor uw voertuigservice, -onderhoud en -reparaties. Bij ons heeft u de keuze uit 62 persluchtschroevendraaiers in alle gebruikelijke vierkantmaten, uitgerust met diverse slagwerken, en met het vermogen dat u nodig heeft. In combinatie met de perfect afgestemde accessoires hebben wij zo de ideale oplossing in huis voor al uw toepassingen. In onze TOP 100-actie vindt u hiervan een selectie. Kijk voor meer oplossingen op www.rodcraft.de



DUOPACT-slagwerk „DP“

Twee zeer robuuste, gesmede ringhamers (DP-DUOPACT) zorgen voor een betrouwbare, continue koppelopbouw. Een korte constructie met vetsmering.

MINI-RATELSLEUTEL

1/4"

3/8"

Korte constructie voor zeer kleine ruimten.

Toerental [rpm] 230
Max. motorkoppel [Nm] 30

RC3000 € 98,00

8951078012



1/4"

RC3005 € 109,00

8951078042

3/8"

MINI-RATELSLEUTEL - COMPOSITIET

1/4"

3/8"

Dankzij de gesloten mechaniek en de smeernippel geschikt voor vuil werk. De vlakke ratelkop met driepunts-veerlager maakt schroefverbindingen in kleine ruimten mogelijk. Geïsoleerde handgreep, draaibare luchtuitlaat, regelbare snelheid.

Toerental [rpm] 250
Max. motorkoppel [Nm] 45

RC3060 € 180,00

8951078062

1/4"

RC3260 € 180,00

8951078033

3/8"



1/2"-RATELSLEUTEL

1/2"

Luchtafvoer naar achteren. Aluminiumbehuizing met afgevlakte zijwanden. Krachtige ratel voor iedere werkplaats.

Toerental [rpm] 170
Max. motorkoppel [Nm] 90

RC3600 € 99,95

8951078034



1/2"-RATELSLEUTEL

1/2"

130 Nm motorkracht, die met de hand nog tot 250 Nm kan worden gebruikt als sleutel. DuoPawl-klinkmechanisme met dubbele vergrendeling en driepunts-veerlager voor extreme koppels en een symmetrische, rustige werking. Handgreep geïsoleerd tegen kou en trillingen.

Toerental [rpm] 320
Max. motorkoppel [Nm] 130
Max. moment met de hand meer dan [Nm] 250

RC3700 € 235,00

8951078074



MINI-RATELSLEUTEL

1/4"

Zeer kort apparaat voor kleine ruimten.

Toerental [rpm] 270
Max. motorkoppel [Nm] 30

RC3001 € 108,00

8951078022



1/2"-RATELSLEUTEL

1/2"

Krachtige ratel voor iedere werkplaats. Mini-smeernippel op de ratelkop om het mechanisme naderhand bij te smeren, ook voor werk op zeer vuile locaties.

Toerental [rpm] 160
Max. motorkoppel [Nm] 60

RC3100 € 79,95

8951078004



1/2"-RATELSLEUTEL

1/2"

Ergonomische compositiebehuizing met antislip-handgreep. Intrekbare drukhendel. Luchtafvoer naar achteren. Mini-smeernippel op de ratelkop om het mechanisme naderhand bij te smeren, ook voor werk op zeer vuile locaties.

Toerental [rpm] 170
Max. motorkoppel [Nm] 90

RC3607 € 114,00

8951078114



STEEKSLEUTELSET

Doppen van hoogwaardig chroom-molybdeen-staal (Cr-Mo-kwaliteit). In elke dop is het modelnummer en het zeskantformaat gegraveerd. Set in een koffer met duidelijk gemarkeerde bakjes voor elk dopformaat.

3/8"

Inhoud: 7, 8, 9, 10, 11, 12, 13, 14, 15, 16, 17, 18, 19 mm

RS3113 € 28,00

8951012354 Lengte 36 mm

3/4"

Inhoud: 26, 27, 29, 30, 32, 35, 36, 38 mm

RS618 € 93,00

8951012358 Lengte 56 mm

3/4"

Inhoud: 26, 27, 29, 30, 32, 35, 36, 38 mm

RS618D € 129,00

8951012359 Lengte 85 mm

1"

Inhoud: 27, 30, 32, 33, 35, 36, 38, 41 mm

RS818 € 154,50

8951012360 Lengte 62 mm

1"

Inhoud: 27, 32, 33, 36 mm

RS814D € 113,00

8951012361 Lengte 90 mm

VETPERS

Gevulde vetpers
Geschikt voor het smeren van bijvoorbeeld haakse transmissies en hamer-slagwerken met mini-vetnippel.

8150F € 8,90

8951012205



Afbeelding: RC4784

SCHROEVENDRAAIER - COMPOSITIET

Instelling van buitenaf

Met eenvoudig regelbare drukknoop voor Soft Start. Ideaal voor intensief werk. Met geïsoleerde handgreep en ophangoog. Ergonomische links-rechts-schakeling.

Gewicht: 0,92 kg
Toerental: 1770 rpm
Koppel: 6 Nm

Slechts 80,3 dB(A)

RC4784 € 199,00

8951073023

SCHROEVENDRAAIER

Interne verstelling van het koppel. Draait rechts- en linksom.

Gewicht: 1,15 kg
Toerental: 2100 rpm
Koppel: 7 Nm

RC4700 € 149,00

8951073002

BOORMACHINE



Boorhouder: 10 mm
Toerental: 2200 rpm
Vermogen: 500 W
Gewicht: 0,95 kg

Draait rechtsom

RC4100 € 108,00

8951073000

BOORMACHINE



Boorhouder: 10 mm
Toerental: 2000 rpm
Vermogen: 500 W
Gewicht: 1,15 kg

Draait rechts- en linksom

RC4500 € 184,00

8951073021

BOORMACHINE



Boorhouder: 13 mm
Toerental: 800 rpm
Vermogen: 500 W
Gewicht: 1,4 kg

Draait rechts- en linksom

RC4550 € 214,00

8951073031

BOORMACHINE



Voor boren op lastig toegankelijke plekken - met extra compacte tandkrans-boorhouder.

Boorhouder: 10 mm
Toerental: 1500 rpm
Vermogen: 500 W
Gewicht: 1,10 kg

Draait rechts- en linksom

RC4650 € 140,00

8951073050

BOORHOUDER MET PRECISIE



Snelspanhouder, met praktische coating, merk „ROHM®“.



10 mm € 19,95

8951011458

13 mm € 24,95

8951011459



Tandkranshouder, met praktische coating, merk „ROHM®“.



10 mm € 24,95

8951011451

13 mm € 34,95

8951011452

VEERBALANCER

Met 1600 mm lange rvs-kabel. Draagkracht: zie hieronder.

0,4 - 1,0 kg € 54,00

8951011260

1,0 - 2,0 kg € 63,00

8951011261

2,0 - 3,0 kg € 65,00

8951011262



BEITELHAMER



Compacte kleine beitelhamer met 11 mm-houder. Traploze slagregelaar. Incl. beitelveer.

Gewicht:
Aantal slagen:
Slagenergie:

1,5 kg
3000 min⁻¹
6 joule

6 Joule

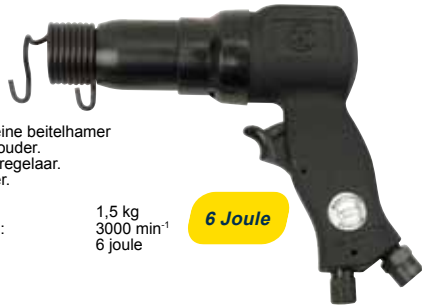

RC5100 € 73,50

8951071022

Model RC5100 in een set met 5 beitels voor metaalbewerking. Incl. beitelveer.

RC5120 € 82,00

8951171013



Model RC5100 in een set met 5 beitels voor steenbewerking. Incl. staalhouder.

RC5150 € 149,00

8951171023



BEITELHAMER



6 Joule

Als RC5310 verkrijgbaar incl. beitels



Voor het grove werk - geschikt voor RODCRAFT-beitels met een zeskantig schachtuiteinde van 12 mm. Met solide staalhouder voor insteekbeitels. RC5310 als set incl. 4 beitels voor steenbewerking.

Gewicht:
Aantal slagen:
Slagenergie:

2,5 kg
3000 min⁻¹
6 joule

RC5305 € 407,00

8951071065

RC5310 € 444,00

8951171053

KORTE CARROSSERIEZAAG



Handzame, snelle perslucht-plaatwerkzaag met geïsoleerde handgreep. Luchtafvoer naar achteren. Ideaal voor het op maat zagen van carrosserieonderdelen, zuilen en profielen.

Gewicht:
Toerental:
Slag:

0,65 kg
9500 min⁻¹
10 mm

RC6050 € 122,00

8951079001

OLIENEVELAAR

Klein smeertoestel met 4 ml volume. 1/2"-schroefdraad voor op de luchtgang van een persluchtwerktuig.



G1K € 16,50

8951011851

NAALDBIKHAMMER



Voor velgen, kleinere oppervlakken, met naaldenset 12 x 3 mm.

Gewicht:
Aantal slagen:
Naalden:

1,3 kg
4000 min⁻¹
12 stuks á 3 mm

RC5615 € 134,00

8951076002

12 x 3 Naalden € 7,80

8951011498

NAALDBIKHAMMER



Universeel apparaat voor grotere oppervlakken, want uitgerust met twee verschillende naaldensets: 29 x 2 mm (8951011504) en 19 x 3 mm (8940159860)

Gewicht:
Aantal slagen:

2,7 kg
3000 min⁻¹

RC5625 € 219,00

8951076004

29 x 2 naalden € 25,00

8951011504

19 x 3 naalden € 10,00

8940159860

CAROSSERIEZAAG - COMPOSIT



Het apparaat heeft een aansluiting voor een afvoerbuis (DUS31), voor een extra stille werking. Deze zaag kan zowel overweg met vijlen als met lange zaagbladen, bijv. om profielen te scheiden.

Gewicht:
Toerental:
Slag:

0,51 kg
10000 min⁻¹
10 mm

RC6067 € 234,00

8951079011

ALUMINIUMHOUDER

Robuuste beitelhouder van aluminium voor de RC5100.



RC76 € 23,00

8951011961

BEITELVEER

Beitelveer voor de RC5100.



RC70 € 5,90

8951011958

VLAKKE BEITELS



Voor RC5100

x=20 mm € 23,90

8951011934

x=30 mm € 23,90

8951011936

x=40 mm € 23,90

8951011938

Voor RC5305

x=20 mm € 19,00

8951011950

x=30 mm € 19,00

8951011951

x=40 mm € 19,00

8951011952

ZAAGBLADEN

Totale lengte 90 mm. Inhoud 5 stuks. Geschikt voor de modellen RC6050 en RC6067.



14 tanden/inch € 16,95

8951011519

24 tanden/inch € 16,95

8951011515

32 tanden/inch € 16,95

8951011514

BLIKKNABELSCHAAR



Voor het snijden en vormen van normaal carrosserie- en aluminiumblik. Kan ook overweg met scherpe bochten.

Snijbreedte: 4 mm
Max. materiaalsterkte: 1 mm
Snijsnelheid: 2,6 m/min

RC6100 € 104,00

8951076008

LASPUNTFREES

Om lasverbindingen netjes los te maken. De frees schuift persluchtgestuurd naar voren. De freesdiepte is tot op 50 µm in te stellen. Incl. 75 mm diepe tegenhouderarm. Alleen geschikt voor frezen met een lengte van 47 mm.

Toerental: 2000 rpm



47 mm, Ø 8 mm

RC6453 € 329,00

8951076013

Frees € 18,00

8951011524

BLINDNIETMACHINE

Voor koperen en aluminium nagels

Voor standaard-blindnagels (koper en aluminium). Laag luchtverbruik, dus ook voor kleinere compressoren geschikt.



RC6700 € 130,00

8951074001

Voor nagels 2,4 - 5 mm

RC6710 € 389,00

8951074002

Voor nagels 2,4 - 6,4 mm

BLINDNIETMACHINE

Ook voor stalen nagels

Robuuste blinde nietmachine voor nagels van aluminium, koper en staal (geen rvs). Voor nagels van 3,2 tot 6,4 mm



RC6715 € 359,00

8951074003

BLINDNIETMACHINE

Voor BULB- en BOLT-nagels

Hoogwaardige nietmachine met opzetbare afzuiging en ophangbeugel voor veerbalancers.

Voor nagels van:

- Koper, aluminium, staal en rvs
 - Ook geschikt voor zeer stevige „Bulb“-nagels: voor trekbelastingen
 - „Bolt“-nagels: voor afschuifbelastingen
- Voor de nagelmaten:
- 4,8 - 6,4 (inox) mm
 - 4,8 - 8,0 (staal) mm
 - 6,4 "BULB" (staal) mm
 - 6,4 "BOLT" (staal) mm



RC6720 € 595,00

8951074004

STAAFSLIJPER - SPINDEL-LOCK-SERIE

Alle slijper uit de nieuwe Spindel-Lock-serie hebben een krachtige 400 watt-motor en een spantang van 6 mm. Spantangen van 3 en 8 mm zijn verkrijgbaar als accessoire. De ergonomische behuizing isoleert tegen de kou, en zorgt voor vaste grip en een veilige hantering.

	RC7028	RC7048	RC7128
Toerental [rpm]:	27000	27000	23000
Gewicht [kg]:	0,72	0,8	0,76
Lengte [mm]:	191	250	169

Spindel-Lock-systeem



Met een Spindel-Lock-systeem komt het omslachtige vervangen van slijptoebehoren met spansleutels te vervallen. Bij een Spindel-Lock-systeem vergrendelt u de spil door een metaal huls naar beneden te drukken. Vervolgens hoeft u alleen nog met een sleutel de spantang te openen.



Scan de QR-code en bekijk onze gebruiksvideo.

RC7028 € 119,00

8951000275

RC7048 € 129,00

8951000276

RC7128 € 139,00

8951000277



Spantang 3 mm € 14,90

8951011460

Spantang 8 mm € 14,90

8940174848



RC7028



RC7048



RC7128

STAAFSLIJPER

300 W



Zeer compacte constructie. Krachtige 300 watt-motor. Robuuste metalen behuizing met slijpvrije coating.

Toerental: 30000 rpm
Gewicht: 0,37 kg
Spantang: 6 mm
Lengte: 150 mm

RC7009 € 69,00

8951000274

STAAFSLIJPER

700 W



Krachtige machine met 700 watt-motor en 6 mm-spantang. Behuizing met composietmantel die beschermt tegen kou

Toerental: 23500 rpm
Gewicht: 0,82 kg
Spantang: 6 mm
Lengte: 199 mm

RC7058 € 204,00

8951000278

STRIPVERWIJDERAAR



Voor het verwijderen van stickers, sierstrepen en kleefletters, zonder de lak te beschadigen. Inclusief verwijderschijf, artikelnr. 8951011677

RC7035 € 85,00

8951075100

Verwijderschijf; € 11,95

8951011677



PISTOOLSLIJPER

Voor vezelkern-schijven



Snelle slijper met reduceerbaar toerental (en reduceerbare kracht). Voor flexibele ronde vezelkern-schijven - niet geschikt voor harde slijp-/doorslijpschijven.

Toerental: 18000 rpm
Gewicht: 1,15 kg
Schijf-Ø: tot 115 mm
Vermogen: 500 W

RC7150 € 89,00

8951072021

PISTOOLSLIJPER



Voor „Smart Repairs“ - kleinschalige lakreparaties. Bespaart tijd en verbruiksmaterialen. Toerentalregelaar met duimknop voor bediening met één hand. Luchtvoeder door de handgreep.

Wordt geleverd met een diameter van 50 of 75 mm, inclusief:
1 steunschijf
3 viltsschijven (fijn, middel en grof)

Toerental: 15000 rpm
Gewicht: 0,4 kg
Schijf-Ø: 50 en 75 mm
Vermogen: 150 W

RC7681K € 153,00

8951000019

MBX-VERWIJDERSYSTEEM



Verwijdert roest, lak en ondergrondbescherming met en zonder zandstraaleffect. Met de koude verwijderaar haalt u stickers en sierstrepen los van het lakoppervlak, zonder verwarming en zonder de lak te beschadigen. Extra zacht, ook geschikt voor lak op waterbasis. Met eenvoudig te hanteren persluchttoestel, toerental 3500 rpm, 4 verschillende borstelbanden, 1 koude verwijderaar (incl. 2 adapterwielen, breedte 11 + 22 mm).

RC7091 € 365,00

8951176010

Borstelband groen. Inhoud 5 stuks. Voor het verwijderen van beschermende verf bij reparatieplaten, ontroest- en reinigingswerkzaamheden, en het verwijderen van afdichtingen op gietijzer. Niet voor aluminium en aluminium-drukgiel! Geen zandstraaleffect.

BU017-5 € 99,00

8951011667 Breedte 23 mm



BU028-5 € 99,00

8951011668 Breedte 11 mm

HOEKSLIJPER

M14-spil



Handzaam apparaat voor het doorslijpen en modelslijpen.

Toerental: 10000 rpm
Gewicht: 1,6 kg
Schijf-Ø: tot 125 mm
Vermogen: 750 W

RC7166 € 199,95

8951075051

MBX-ACCESSOIRES

Borstelband zwart. Inhoud 5 stuks. Voor verwijdering van ondergrondbescherming en afdichtmassa's, en voor het verwijderen van verf. Met name geschikt voor lasnaden, contouren en randen, met zandstraaleffect.

BU015-5 € 99,00

8951011663 Breedte 23 mm



BU020-5 € 99,00

8951011664 Breedte 11 mm

Borstelband oker. Inhoud 5 stuks. Met poriediepe reiniging, met name bij randen en lastig toegankelijke gebieden, zoals 90°-hoeken.

BU022-5 € 99,00

8951011665 Breedte 23 mm



BU021-5 € 99,00

8951011666 Breedte 11 mm

DIEPE SNIJMACHINE

370 mm lang



Diepe snijmachine met een totale lengte van 370 mm. Geschikt voor bijzonder diepliggende en lastig te bereiken plekken. Composiethandgreep tegen kou-ontwikkeling. Spilvergrendeling per knop voor eenvoudige schijfwisseling. Beschermkap 126° draaibaar via 11 posities. Geschikt voor doorslijpschijven met ø 100 mm. Incl. 5 Norton®-doorslijpschijven.

Toerental: 14000 rpm
Gewicht: 1,8 kg
Schijf-Ø: tot 100 mm
Vermogen: 750 W

RC7170 € 167,50

8951000144

Oplossingen voor uw HOOGSEIZOEN, allemaal onder één dak

Uw bandendienst met professionele ondersteuning van RODCRAFT. Snel, efficiënt en voor een aantrekkelijke prijs.

SLAGMOERSLEUTEL

1/2"



RC2277 - The Beast 1/2"-slagmoersleutel met een max. koppel van 1250 Nm en een gewicht van slechts 2,0 kg. Robuust slagwerk met dubbele hamer voor een lange gebruiksduur.

RC2277 € 162,00

8951000025

MOMENTSLEUTEL

1/2"



Hoogwaardige ratelkop met 54 tanden zorgt voor een lang aanhoudende precisie, tot wel 25.000 werkcycli lang. Precisie conform DIN ISO 6789:2003 met slechts 4% afwijking. Eenvoudige koppelverstelling met handmatige blokkering op de handgreep, en een schaal voor de fijne afstemming.

DMS200 € 109,00

8951000093

STEEKSLEUTELSET

1/2"



Doppen van hoogwaardig chroom-molybdeen-staal (Cr-Mo-kwaliteit). In elke dop is het modelnummer en het zeskantformaat gegraveerd. 14-delige set in een koffer met duidelijk gemarkeerde bakjes voor elk dopformaat. Bevat 1/2"-krachtdoppen in de volgende maten: 10, 11, 12, 13, 14, 15, 16, 17, 18, 19, 21, 22, 26 en 27 mm

RS4114D € 76,90

8951012357

Lengte 78 mm

SPIRAALSLANG



PUR-spiraal slang met recht uitlopende uiteinden. 8 m werk lengte. Binnendiameter 8 mm. Voorzien van euro koppeling en nippel.

SPIRAALSLANG € 73,00

8951011844

ZUIG-/BLAASPISTOOL



Een persluchtzuiger en blaaspistool in één, om bijvoorbeeld glassplinters of metaalstof op te zuigen of water licht omhoog te pompen. Incl. 4 verschillende mondstukken, zuig slang en stofzak.

RC8116 € 54,00

8951070004

BANDENSPIANNINGSMETER

Digitale bandenspanningsmeter, optimaal voor de jaszak, met LCD-display. Meetbereik tot 10 bar. Weergave in bar of psi.



RDP10 € 10,90

8951011021

COMPLEET ZORGELOOS-PAKKET 1

Wij hebben het al voor u ingepakt. Dan kunt u nog sneller aan de slag!



Pakket 1 bestaat uit:
1x RH290,
1x RC2205
1x RS413WP
1x DMS200
1x UBZ2 (2 stuk inhoudt)

Pakket 1 € 359,00

8951000352

STEEKSLEUTELSET

1/2"

Voor lichtmetalen velgen van personenauto's en gepolijste moeren met kunststofbedekking, extra dunne wand. 1/2" (3-delig) 17, 19 en 21 mm Cr-Mo-kwaliteit.



RS413WP € 19,95

8951012362

Lengte 85 mm

ONDERHOUDSUNIT

1/2"

De 5 micron-filter zorgt voor een lucht die vrij is van stof en water, zodat uw apparaten goed beschermd blijven. Halfautomatisch handaflaatventiel. 1/2"-in- en -uitgang. Max. ingangsspanning 15 bar. Max. luchtdebiet 2600 l/min



Wartungseinheit € 78,00

8951000164



BANDENVULLER

GEIJKT



Meetbereik van 0 - 10 bar.
Met metalen behuizing en uitgerust met een 500 mm lange, robuuste vulslang incl. bandenventiel-momentstekker.

RF02G

€ 47,00

8951011019

STRIPVERWIJDERAAR



Voor het verwijderen van stickers, sierstrepen en plakletters, zonder beschadiging van de lak. Incl. een rubber gom.

RC7035

€ 85,00

8951075100

PISTOOLSLIJPER



Pistoolslijper met 6 mm-spantang in een set met accessoires:
2 steunschijven (Ø 50 mm en Ø 75 mm)
10 slijpviltten (5x Ø 50 mm en 5x Ø 75 mm)
3 Bristle Discs, korrelgrootte 50, 80 en 120

Toerental: 20000 rpm
Vermogen: 250 W
Gewicht: 0,52 kg

RC7686RE € 139,00

Set

8951000119

RC7684RE € 94,00

Losse machine

8951000118

KARKASSLIJPER



Karkasslijper met krachtige, langzaam draaiende planeettransmissie. Luchtafvoer naar achteren via de meegeleverde afvoerslang. Zo blaast het apparaat geen stof of schuursel de lucht in, en komt er geen oliehoudende afvoertucht op het oppervlak dat vulkaniseerd moet worden. Voorzien van zeskantige 11 mm-snelspanhouder.
Toerental: 3400 rpm
Vermogen: 400 W

RC7075RE € 149,00

8951075290

PERSLUCHTOLIE

1 liter persluchtolie voor het smeren van de motor van persluchtwerktuigen. Siliconehoudend.



1000L

€ 18,95

8951011861

COMPLEET ZORGELOOS-PAKKET 2

Met de oplossingen van RODCRAFT kunt u bliksemsnel aan het werk!



Pakket 1 bestaat uit:
1x RH215,
1x RC2277K
1x DMS200
1x UBZ2 (2 stuk inhoud)

Pakket 2 € 475,00

8951000351

ASSTEUNEN

Stabiele draagstempel van nodulair gietijzer. Hoogte verstelbaar via tandheugels. Handgreep voor vergrendeling en ontgrendeling. Inhoud 2 stuks.

Hoogte min.: 280 mm
Hoogte max.: 425 mm
Draagvermogen: 2 t



UBZ-2

€ 25,00

8951000027

AUTOKRIK

Laag profiel en hoge eindhoogte, snel hefmechanisme met ergonomisch pompedeal, en een gelast, stalen frame met schuif functie - dus ook geschikt voor ongelijke ondergronden. Met stille kunststofrollers en een zachte stootbescherming op de pompstang.
Hoogte min.: 75 mm
Hoogte max.: 505 mm
Draagvermogen: 2 t



RH215

€ 229,00

8951082026

EXCENTRISCHE SLIJPER



285 W

Excentrische slijper met 150 mm-steunschijf met klittenband (15 gaten) en precieze uitbalancerings voor minimale trillingen. De lage constructie zorgt voor heel rustig slijpen. Leverbaar in twee slaggrottes: 10 mm voor grof slijpen 5 mm, praktisch en universeel voor fijnere oppervlaktebewerkingen. Luchtafvoer naar achteren, kan naar rechts en links worden geleid.

Toerental: 10000 rpm
Gewicht: 0,9 kg

RC7705V6 € 152,00

8951000020



RC7710V6 € 152,00

8951000070



ZANDSTRALER

Met pistool, 5 m-slang en houder voor 10 liter straalmiddel, korrelgrootte 0,4 - 0,8 mm (belangrijk!).

Vervangende keramische mondstukkenset (5 st.) verkrijgbaar via artikelnr. 8951011689



RC8112 € 103,00

8951070003

SLIJPSCHOTEL



150 mm-schotel met klittenbandoppervlak. Voorzien van 15 gaten voor de meest gebruikte slijpmiddelen. Geschikt voor de RC7705V6 en RC7710V6.

SLIJPSCHOTEL € 30,00

8955000012

VERFPISTOOL

1,4 mm mondstuk

1,4 mm-mondstuk. Straalvorm instelbaar (rond of smal). Volumebeperking. Fijn doseerbare drukhendel. Kunststofbeker van 0,6 l. Verdere mondstukken als accessoires verkrijgbaar.



RC8102 € 102,00

8951070002

UNI-CUTTER

Geliefd, universeel snij-, schaaf- en zaagapparaat „UNICUTTER“; met name geschikt voor het losmaken van autoruiten en soortgelijke kleefverbindingen. Wordt geleverd inclusief geluidsdemping voor de afvoertucht.



RC6605 € 129,00

8951074005

MES, U-VORMIG

Ideaal voor het demonteren van voorruit buiten een voertuig. Voor oscillerende cutters met zeskanthouders, zoals het RODCRAFT-model RC6605RE. Diverse bladlengtes verkrijgbaar, afhankelijk van de kleefbreedte.

U27 € 69,00

8956001320

U37 € 52,00

8956001328

U64 € 59,00

8956001324

U95 € 69,00

8956001325



MESSENET

Alle messen in één set voor het demonteren van autoruiten in en buiten een voertuig.

UG-Set € 199,00

8956001327



MES, RECHT

Ideaal voor het demonteren van voorruit in een voertuig. Voor oscillerende cutters met zeskanthouders, zoals het RODCRAFT-model RC6605RE. Verschillende bladlengtes verkrijgbaar, afhankelijk van de kleefbreedte.

G36 € 34,00

8956001323

G58 € 34,00

8956001322

G95 € 69,00

8956001321



BANDSLIJPER



Kleine bandslijper voor kleine ruimten met een slijpoppervlak van 10 x 330 mm. Snelle band-wissel via de snelspanvoorziening. Zwenkbare handgreep voor het instellen van de optimale slijpositie.

RC7155 € 138,00

8951072041

10 x 330 mm



20 x 520 mm

Schuurpapier voor bandslijpers. Inhoud 10 banden

7155SB040 € 20,00

8951011604

Korrel 40

7155SB080 € 20,00

8951011570

Korrel 80

7155SB120 € 21,00

8951011577

Korrel 120

7155SB180 € 21,00

8951011578

Korrel 180

7155SB240 € 21,00

8951011579

Korrel 240

7156SB080 € 26,00

8951011580

7156SB120 € 26,00

8951011581

7156SB180 € 26,00

8951011582

7156SB240 € 26,00

8951011583

BANDSLIJPER



Steekt niet uit aan de zijkant, en is daarom perfect voor het slijpen in hoeken. Snelle bandwissel via de snelspanvoorziening. Zwenkbare handgreep voor het instellen van de optimale slijpositie. Voor schuurpapier van 20 x 520 mm.

RC7156 € 270,00

8951072051

ONDERGRONDBESCHERMINGSPISTOOL

Voor standaardflessen van 1 liter ondergrondbescherming. Licht apparaat van composiet/aluminium inclusief 2 st. mondstuk/stijgbuis met snelwissel-aansluiting tussen het pistool en het instelbare mondstuk.



RC8011

€ 17,50

8951070040

4 PISTOLEN IN ÉÉN

Pistool voor 1 liter-standaardblikken.

Pistool met sproeislang voor (de bescherming van) holle ruimten.

Reinigingspistool met 1 l-tank en instelbaar mondstuk.

Desinfectiepistool voor airco's met snelwissel-sproeislang.



RC8035

€ 44,00

8951070050

KITPISTOOL



Patroonafmetingen: 220 x 50 mm
Gewicht: 1,1 kg

RC8000

€ 41,00

8951070000

KOPLAMP-POLIJSSET

Voor



Na



Per lamp slechts ca. 10 minuten nodig



Complete set voor het oppoetsen van aangeslaagen en matte koplampen.
Het complete pakket:
1 slijpmachine RC7682
1 polijstmachine RC7683
60 slijpschijven
1 harde en 1 zachte polijstschotel
1 fles polijst crème

Scan de QR-code voor onze gebruiksvideo:



RC7210

€ 359,00

8951000296

VETPERS



Continue toevoer

Voor patronen van 215 x 50 mm of voor max. 400 ml los vet. Zolang u de drukhendel indrukt, pompt de vetpers. Met een starre en een flexibele slang.

RC8141

€ 107,00

8951070090

BANDENVULLER

GEIJKT



Meetbereik van 0 - 10 bar. Met metalen behuizing en uitgerust met een 500 mm lange, robuuste vulslang incl. bandenventiel-momentsstekker.

RF02G

€ 47,00

8951011019

BLAASPISTOLEN - COMPOSIT

Uitblaaspistolen van hoogwaardig materiaal. 4 verschillende versies met een zacht, stil veiligheidsmondstuk (*) of standaardmondstuk. Een veiligheidsmondstuk voorkomt krassen en letsel, en is aanzienlijk stiller. Zeer stabiele luchtinlaat met messing schroefdraadbuis.



RC8240

€ 16,00

8955000026

RC8241

€ 17,00

8955000010

RC8240S

€ 19,95

8955000009

RC8241S

€ 19,95

8955000011

BANDENVULLER, PREMIUM

GEIJKT



Premium-apparaat. Meetbereik 0 - 11 bar, rubberen bescherm laag en 1500 mm lange, robuuste vulslang met bandenventiel-momentsstekker. Eenvoudig te bedienen via gescheiden aflaatknoop en vulventielhendel. Extreem stootbestendig. Ook geschikt voor vulling met stikstof.

RFP04G

€ 103,00

8951012306

ALUMINIUM-ROLKRIK



Superlichte autokrik (10,5 kg), ideaal voor het merendeel van de personenauto's. Ideaal om mee te nemen in een servicevoertuig of naar een klant op locatie. Stille kunststof rollers.

RH135

€ 192,00

8951082025

ALUMINIUM-ROLKRIK



Volwaardige, zeer lichte autokrik (20,5 kg) voor een draagvermogen tot 2 t. Ideaal om mee te nemen in een servicevoertuig of naar een klant op locatie. Compact met handgrepen en een demonteerbare pompstang. Snelle hydrauliek met dubbele pomp. Rubberen bescherming in de zadelplaat. Stille kunststof rollers.

RH201

€ 319,00

8951000003

ROLKRIK



Lage autokrik met lange onderschuiflengte van minimaal 515 mm, bij een schotelhoogte met rubber van 80 mm. Daardoor komt deze krik zelfs op hefpunten waar andere krikken al tegen de carrosserierand aankomen - bijvoorbeeld bij sportwagens met buisframes of bij vele oldtimers en andere voertuigen. Ergonomisch snelhefpedaal voor snel onbelast heffen. Grote en stille kunststof wielen. Botsbescherming op de handgreep, nasmeernippel op het belangrijkste scharnier. Deelbare handgreep.

RH151

€ 254,00

8951000051

ROLKRIK



Korte krik met snelhefpedaal voor het overbruggen van de onbelaste hefhoogte. Tweedelige pompstang, uit elkaar te halen voor eenvoudig transport.

RH290

€ 169,00

8951082031

ROLKRIK



Onze allrounder - een veelzijdige en zeer stabiele autokrik voor elke autowerkplaats: Een laag profiel en hoge eindhoogte, een snel hefmechanisme met ergonomisch pomppedaal, en een gelast, stalen frame met schuif functie - dus ook geschikt voor ongelijkmatige ondergronden, bijvoorbeeld de ingangspoort van een werkplaats. Met stille kunststofrollers en een zachte stootbescherming op de pompstang, en smeernippels voor het nasmeren van belangrijke scharnieren bij extreme belasting door vuil. Compact, omdat u de pomphendel kunt demonteren en afnemen.

RH215

€ 229,00

8951082026

ROLKRIK



De grote broer van de RH215 maakt indruk met dezelfde eigenschappen en een draagvermogen van 3 t.

RH315

€ 299,00

8951000063

ROLKRIK

Voetpedaal voor het overbruggen van de onbelaste hefhoogte. 2 verlengadapters voor aanpassingen. Moeiteloos heffen en zakken op 3 niveaus. Smeernippel op alle belangrijke scharnierstangen.



RH501

€ 719,00

8951082050

ROLKRIK

Voetpedaal voor het overbruggen van de onbelaste hefhoogte. LCS-verzinkingsysteem voor langzaam en voorzichtig zakken. Met dodemansbesturing.



RH310

€ 1.399,00

8951082100

VOERTUIGPOSITIONEERDER

Voor het moeiteloos manoeuvreren van voertuigen in alle richtingen. Eenvoudig met een pedaal bedienbaar – robuuste hydrauliek. Voor banden tot max. Ø 650 mm.



RG600

€ 138,00

8951089045

LUCHTHYDRAULISCHE ROLKRIK

Met telescopische zuiger, oftewel: een kleine onderrijhoogte en een grote hefhoogte. 2 verlengadapters voor aanpassingen. Moeiteloos heffen en zakken via een joystick op de handgreep met een luchthydraulische pomp. Laag luchtverbruik, max. 325 l/min bij 8 - 12 bar.

Deze krikken met een draagvermogen van tot wel 80 ton zijn eenvoudig te transporteren via een draaggreep op de cilinder en de grote rubberen band in het midden. De lange hefboom helpt om eenvoudig te manoeuvreren, en dankzij het bedienveld aan het uiteinde van de hefboom kan de krik diep onder het voertuig worden geschoven. De hefboom is in drie niveaus te vergrendelen: 45°, 90° en 180°.



Model	ATJ30-2	ATJ50-3	ATJ80-2
Draagvermogen (C1/C2/C3) [t]	30/15	50/25/15	80/50
A [mm]	150	160	230
B1 [mm]	223	222	342
B2 [mm]	289	283	443
B3 [mm]	.i.	352	.i.
Adapter 1 (+X) [mm]	75	75	75
Adapter 2 (+X) [mm]	45	45	45
Lengte [mm]	480	825	830
Luchtverbruik [l/min]	300	325	325
Gewicht [kg]	38	73	106

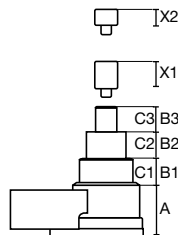

ATJ30-2

€ 1.389,00

30 t

8951000269

Extreem laag - extra hoog

ATJ50-3

€ 1.599,00

50 t

8951000270

ATJ80-2

€ 2.799,00

80 t

8951000272



LUCHTHYDRAULISCHE BALLONKRIK

Heffen zonder inspanning dankzij luchtdruk, via een ergonomische hefboom op de handgreep. Met een stabiele opzetadapter van 80 mm hoog. Klein, licht en ideaal voor gebruik op een hijstoestel (BS2-2S).

Draagvermogen: 2 t
 Hefhoogte: 115 - 350 mm + 80 mm
 Gewicht: 15 kg (BC2-2S)
 18 kg (BC2-2L)



BC2-2S

€ 479,00

8951000177

BC2-2L

€ 499,00

8951000178

LUCHTHYDRAULISCHE ROLKRIK

Korte, compacte uitvoering voor moeiteloos heffen dankzij een hydraulische pomp met perslucht. Voorzien van een robuuste, eendelige zuiger met schroefdraad-spilverlenging (110 / 120 mm) voor een snelle hoogteverstelling. Handgreep aan de voorzijde voor eenvoudig transport. Inclusief 4 hoogte-adapters tot 100 mm.

Model	LHH22	LHH35
Draagvermogen (C) [t]	20	32
A [mm]	210	255
B [mm]	325	368
Schroefdraadverhoging, (+T) [mm]	110	120
Adapter (+X) [mm]	100	100
Gewicht [kg]	49	54

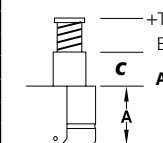

LHH22

€ 525,00

8951084201

LHH35

€ 629,00

8951084350



TRANSMISSIEKRIK



Flexibele ondersteuning tot 1000 kg. Voordeel: u kunt de kroonhouder tot 180° gedraaid vastzetten om lasten te ondersteunen. Eenvoudige bediening met de handen vrij, via het voetpedaal. Incl. magneetschaal voor het wegleggen van kleine onderdelen.

Model	GHN600	GHN1000
Draagvermogen [kg]	600	1000
Min. hoogte [mm]	1180	1180
Max. hoogte [mm]	2000	2010
Gewicht [kg]	38	50

GHN600 € 298,00

8951000132

GHN1000 € 419,00

8951000133

ROLPLANK - ROLZITJE

Zeer robuuste, verstevigde uitvoering, inklapbaar, met 6+1 rubberen wielen (beveiliging tegen omklappen). Draagvermogen 90 kg.



RSF01 € 72,00

8951089021

POTKRIK

Professionele hydraulische krik van hoge kwaliteit, compleet met deelbare pomphendel. Snel aan te passen via de geïntegreerde spilverlenging (+X). Gelaste constructie, absoluut dicht. Dubbele zuiger-geleiding. Met veiligheidsventiel tegen overbelasting.

MGN5 € 69,00

8951000011

Draagvermogen 5 t
Hoogte + „X“
200 - 340 mm
+ 60 mm

MGN12 € 94,00

8951000013

12 t 180 - 275 mm
+ 75 mm

MGN20 € 140,00

8951000014

20 t 185 - 280 mm
+ 35 mm



WERKPLAATSKRAAN



1000 kg

Uitgerust met een dodemansbesturing (automatische veiligheidsstop bij het zakken). De uittrekbare lastarm vergroot de hefhoogte en reikwijdte. Met moderne en stille kunststof wielen die de bodem sparen (olie- en zuurbestendig). In ingeklapte toestand zorgt een compleet 3-wielen-onderstel voor veilig rangeren. Draagkracht:

P1: 1000 kg
P2: 750 kg
P3: 500 kg
P4: 250 kg
Gewicht: 77,5 kg

Inklapbaar

WK102K € 359,00

8951080101

ASSTEUNEN

Gelaste buisconstructie, steun en stempel deels van verzinkt, massief staal, uiterst stabiel, voor grotere buizenmodellen om het dragen eenvoudiger te maken.

Opgelet:
Ondersteun voertuigen altijd met minimaal twee assteunen!

Model	USB1.5	USB5	USB8
Draagvermogen [t]	1,5	5	8
Min. hoogte [mm]	260	370	385
Max. hoogte [mm]	405	580	600
Gewicht [kg]	2,2	5	7,9

Prijzen voor 2 assteunen

USB1.5 € 89,00

8951000096

USB5 € 148,00

8951000099

USB8 € 265,00

8951000101



WIELHEFFER



1200 kg

Voor het snel en eenvoudig (de)monteren van grote wielen, bijvoorbeeld op landbouwmachines of bouwmachines. Veilig transport bij het aanzetten en losmaken van voertuigbanden. 4 stabiele, draaibare wielen voor eenvoudige positionering. Brede looprollers voor de wielen, die hun hoek automatisch aanpassen. Handpomp voor het heffen en zakken. Voor banddiameters van 1000 tot 2200 mm.

RHW120 € 1.119,00

8951000169

ZWENKBARE UITDEUKSET

Met hydraulische 10 t-cilinder, pomp, klemmen en trekaccessoires. Verdere accessoires verkrijgbaar, bijv. PHP 10, handig voor snel werken, of onze carrosserieklemmen.

10 t

2 x 45°



RGS100 € 1.199,00

8951089054

WIELHEFFER



700 kg

RHW703 € 899,00

8951000168

Voor het snel en eenvoudig (de)monteren van bijvoorbeeld vrachtwagen- of busbanden. Veilig transport bij het aanzetten en losmaken van voertuigbanden. Opnamearmen met 2 rollen per arm, om de banden bij het aanzetten tegen elkaar in te kunnen draaien. Zijwaartse hydrauliek voor eenvoudige toegang tot de wielbouten. Heffen via een hand- of voetpomp. Handaflaatventiel met dodemansbesturing. Voor banddiameters van 545 tot 1280 mm. Draagvermogen 700 kg.

PNEUMATISCH-HYDRAULISCHE POMP

700 bar - 0,7 l, inclusief hogedrukslang 1,5 m, met aansluitingen voor de apparaten RGS100 en HRS10.



PHP10 € 250,00

8951000136

HYDRAULISCHE UITDEUKSET

20-delig, geschroefd, inclusief 20 t-drukcilinder: lengte min. 280 - max. 410 mm. Pomp van 700 bar met 2 niveaus - snel en sterk. Levering in 2 metalen boxen.

20 t



HRS20 € 995,00

8951000126

HYDRAULISCHE UITDEUKSET

10 t

17-delig, inclusief 10 t-drukcilinder. Lengte min. 370 - max. 520 mm. Spreider 500 kg en pomp 700 bar. In een kunststof koffer met rollers.



HRS10 € 329,00

8951000125

De sleutel tot de laatste slag: de momentsleutels uit de DMS-serie, in een set voor de bandendienst:



Een complete serie momentsleutels van 1/4" tot 1"

Hoogwaardige ratelkop met 54 tanden zorgt voor een lang aanhoudende precisie, tot wel 25.000 werkcycli lang. Precisie conform DIN ISO 6789:2003 met slechts 4% afwijking. Eenvoudige koppelverstelling met handmatige blokkering op de handgreep, en een schaal voor de fijne afstemming.

1/4"-SPECIALE BANDENSET

5 - 25 Nm



DMS030 incl.:
Steeksleutel 8, 9, 10, 11 en 12 mm
Torx T10, T15, T20, T25, T30 en T40
3 sleuifstekers/hex. bithouders
Adapter 1/4" vierkant op 1/4" hex

1/4"-Set € 119,00

8951000200 Lengte 30 mm

3/8"-SPECIALE BANDENSET

20 - 100 Nm



DMS060 incl.:
Steeksleutel kort
7, 8, 9, 10, 11, 12, 13, 14, 15, 16, 17, 18, 19 mm

3/8"-Set € 129,00

8951000201 Lengte 40 mm

1/2"-SPECIALE BANDENSET

40 - 200 Nm



DMS200 incl.:
Steeksleutel kort
10, 11, 12, 13, 14, 15, 16, 17, 18, 19, 21, 22, 26, 27 mm

1/2"-Set € 139,00

8951000202 Lengte 40 mm

3/4"-SPECIALE BANDENSET

150 - 750 Nm



DMS400 incl.:
Steeksleutel lang
26, 27, 29, 30, 32, 35, 36, 38 mm

3/4"-Set € 569,00

8951000203 Lengte 56 mm

1"-SPECIALE BANDENSET

200 - 1000 Nm



DMS1000 incl.:
Steeksleutel lang
27, 32, 33, 36 mm

1"-Set € 699,00

8951000204 Lengte 92 mm

Model	Aandrijving	Koppel	Lengte	Gewicht
	in.	Nm	mm	kg
DMS030	1/4"	5 - 25	245	1,28
DMS060	3/8"	20 - 100	410	1,5
DMS200	1/2"	40 - 200	520	2,02
DMS400	3/4"	150 - 750	1060	16,2
DMS1000	1"	200 - 1000	1255	16,2

WERKBANKPERS

15 t

Professionele werkplaatpers met gelast frame en hydraulische pomp met een ergonomische hefboom. Geschikt voor allerlei toepassingen in de autowerkplaats (personenauto's) en voor handwerk, bijvoorbeeld magazijnwerk. Met schakelbare pomp voor 2 snelheden, en een goed afleesbare manometer voor nauwkeurig persen met krachtcontrole.



WP15

€ 599,00

8951000064

WERKPLAATSPERS

20 t

Praktische werkplaatpers voor snel perswerk dat staand wordt verricht, bijvoorbeeld met grotere werkstukken. Met gelast frame en automatische hydraulische pomp met 2 standen, en een robuuste hefboom op een ergonomische positie voor krachtig persen. Geschikt voor allerlei toepassingen in de autowerkplaats (personenauto's en bestelwagens) en voor handwerk. Met schakelbare pomp voor 2 snelheden - snel benaderen en krachtig drukken, met een goed afleesbare manometer voor de krachtcontrole.



WP20S

€ 799,00

8951000065

WERKPLAATSPERS, EXTRA BREED

30 t / 50 t

Werkplaatpersen voor éénpersoonsbediening, met extra breed frame en zijwaarts verschuifbare drukcilinder voor grotere werkstukken. Met gelast frame en schakelbare pomp voor twee snelheden - snel benaderen en krachtig drukken - met een goed afleesbare manometer voor de krachtcontrole. Incl. drukdoornset, plaatje met gaten en snelwisselhouder voor snel schakelen tussen toepassingen (zie DS8). Verstelling van de perstaf via een lier.



WP30P

€ 1.729,00

30 t

8951000071

WP50P

€ 1.999,00

50 t

8951000072

WERKPLAATSPERS, luchthydraulisch 75 t / 100 t

Werkplaatpersen voor eenpersoonsbediening, met extra breed frame en zijwaarts verschuifbare drukcilinder voor grotere werkstukken. Met gelast frame en schakelbare pomp voor twee snelheden - snel benaderen en krachtig drukken - met een goed afleesbare manometer voor de krachtcontrole. Ook inclusief luchthydraulische voetpomp voor ergonomisch werken bespaart vermoeidheid. Incl. drukdoornset, gatenplaat en snelwisselhouder voor snel schakelen tussen toepassingen (zie DS8). Verstelling van de perstaf via een lier.



WP75P

€ 3.399,00

75 t

8951000170

WP100P

€ 4.999,00

100 t

8951000171

Drukdoornset, bestaande uit:
1 st. Snelwisselhouder,
1 st. Gatenplaat, passend bij de doornen,
8 st. Drukdoorn

DS8

€ 139,00

8955000050



Luchthydraulische pomp

Model	WP15	WP20S	WP30P	WP50P	WP75P	WP100P
Capaciteit [l]	15	20	30	50	75	100
max. breedte A [mm]	700	740	795	1030	1140	1200
max. diepte B [mm]	540	700	700	800	800	990
max. hoogte C [mm]	882	1772	1772	1830	1840	1830
Breedte frame, binnen E [mm]	500	510	535	730	800	787
Afstand frame, binnen F [mm]	120	132	140	207	245	300
Afstand over tafel F1 [min]	157	185	151	68	170	114
Afstand over tafel F2 [max]	457	1175	1031	1048	884	814
Hydraulische hefhoogte R [mm]	160	186	160	200	250	300
Olievolume [l]	0,6	0,95	1,1	2,5	4,5	5,6
Gewicht [kg]	75,5	105	166,7	298	498	766

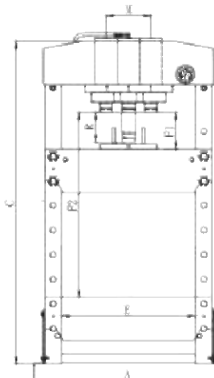
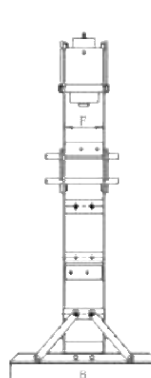



**Zonder accu!
500 farad**

**5 jaar
garantie**

De nieuwste technologie: de condensatorbooster

Ultrasnel. Supereenvoudig. Extreem veilig.

Professionele starthulp voor alle 12 V-motoren in een paar seconden tijd - tot een voervermogen van 9000 A. Dit draagbare energiepakket is na een paar seconden op een lopende motor weer opgeladen.

- Dubbele ompoolbeveiliging (buzzer en zekering)
- LED-laadstatus
- 220 V-oplaadkabel

Ook verkrijgbaar als model RC250 met 250 farad en 8000 A.

RC250

€ 760,00

8956001300

RC500

€ 893,00

8956001301

**1 miljoen
laadcycli**

Kijk hier voor meer informatie:



Catalogi:

- Het complete assortiment
- Alle technische gegevens
- Gedetailleerde beschrijving



rodcraft.com:

- Explosietekeningen
- Gebruiksaanwijzingen
- De nieuwste producten
- Alle technische gegevens
- Serviceadressen

Uw vakhandel:



Bezoek onze online-catalogus via uw smartphone of tablet
m.rodcraft.com